

Zigmund & Shtain

Встраиваемый духовой шкаф

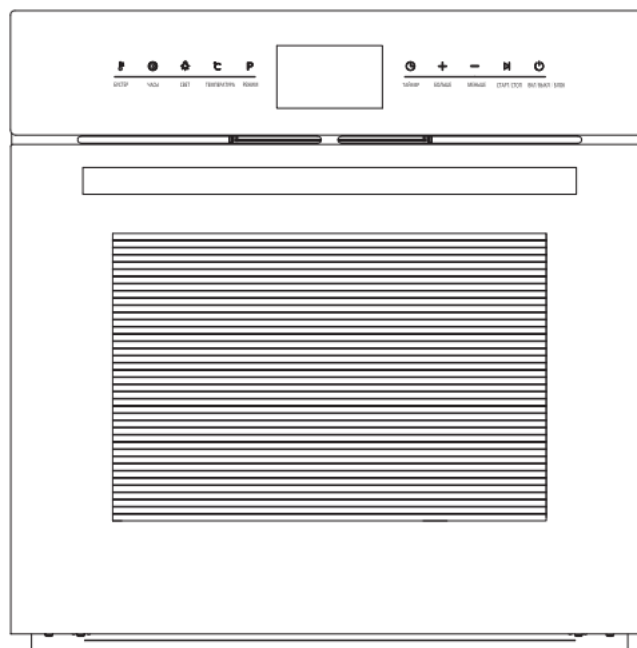

Модели:

EN 117.921 B

EN 117.921 W

EAC

ИНСТРУКЦИЯ ПО ЭКСПЛУАТАЦИИ

ОБЩАЯ ИНФОРМАЦИЯ

Внимательно изучите инструкцию. В ней содержится важная информация по безопасной установке, использованию и обслуживанию устройства, а также полезные советы, позволяющие использовать максимум возможностей Вашей духовки. Сохраните эту инструкцию на случай возникновения вопросов.

После удаления упаковки проверьте, нет ли каких-нибудь повреждений.

Не оставляйте упаковочные материалы (пластик, полистирол и т.п.) в доступном для детей месте, так как это может быть опасно.

ВАЖНО: Не используйте ручку дверцы духового шкафа для перемещения устройства, например, для того, чтобы вытащить его из упаковки.

ВНИМАНИЕ

- **Во время работы некоторые части духового шкафа нагреваются, особенно стекло дверцы.**
- **Не позволяйте детям находиться рядом с духовым шкафом, особенно если включен гриль.**

Во время первого включения духового шкафа могут появиться резкий запах и дым. Это вызвано нагревом клея, находящегося на изоляционных панелях внутри духового шкафа. Это типичное явление. Если такое случилось, подождите, пока дым исчезнет, прежде чем ставить пищу в духовой шкаф. Никогда не готовьте на дне духового шкафа.

Важно:

Это устройство предназначено только для приготовления пищи.

Только корректное подключение духового шкафа к электричеству и правильное заземление обеспечат безопасную и эффективную работу данного устройства.

Производитель не несет ответственности за любые повреждения, вызванные неправильным и неразумным использованием прибора.

При использовании духового шкафа убедитесь, что дети и лица с ограниченными возможностями не будут дотрагиваться до него. Ниже перечислены некоторые угрозы :

- Работающий (нагревающийся) духовой шкаф;
- Упаковочный материал;
- Сразу после окончания работы духовой шкаф остается горячим;
- Устройство, не используемое в течение длительного времени (необходимо обеспечить безопасность в отношении потенциально опасных частей устройства).

При использовании устройства избегайте:

- Прикосновения к устройству влажными частями тела;
- Работы с устройством, если вы босые;
- Вытягивания устройства или электрического кабеля из розетки;
- Загромождения отсеков для вентиляции или теплоотвода;
- Соприкосновения электрических проводов мелкой кухонной техники и горячих частей духового шкафа;
- Нахождения духового шкафа под прямыми солнечными лучами или дождем;
- Использования духового шкафа как места для хранения;
- Использования горючих жидкостей рядом с устройством;
- Использования адаптеров, переходников и/или удлинителя;
- Попыток установки или ремонта устройства не квалифицированными специалистами.

ВНИМАНИЕ

- Не позволяйте детям находиться рядом с духовым шкафом, т.к. во время работы духового шкафа многие его части нагреваются
- Во время работы духовой шкаф становится горячим, не трогайте нагревательные элементы внутри устройства во время его работы

Необходимо связаться с квалифицированными специалистами в случаях:

- Установки;
- Появления вопросов о корректной работе устройства;
- Замены электрической розетки в случае ее не совместимости со штепселем устройства.

Необходимо обратиться в авторизованные сервисные центры, если:

- Вас настораживает целостность устройства после извлечения его из духового шкафа;
- Электрический кабель устройства был поврежден, и необходимо его заменить;
- Устройство перестает работать или плохо функционирует. Обратитесь в сервисный центр за оригинальными запасными деталями.

Важно:

- Использовать устройство только для приготовления пищи;
- Проверять состояние и целостность устройства сразу после его распаковки;
- В случае поломки или перед чисткой устройства отключить его от электросети;
- Если Вы не пользуетесь устройством в течение долгого времени, то отключите его от электропитания и перекройте газ (если он есть);
- Всегда надевайте кухонные рукавицы перед тем, как поставить или вытащить блюдо из духового шкафа;
- Всегда держите дверцу духового шкафа в ее центральной части, потому что края дверцы могут нагреваться от горячего воздуха;
- Регулятор духового шкафа должен находиться в положении «0», если духовой шкаф не работает;
- Если Вы принимаете решение больше не пользоваться духовым шкафом, то отключите его от электросети.

Производитель не несет ответственности за любые повреждения, вызванные неправильной установкой, неверным и неразумным использованием устройства.

СПЕЦИФИКАЦИЯ

Духовой шкаф работает с однофазным током 220-240В 50Hz. Перед установкой мы рекомендуем ознакомиться с паспортом устройства.

Потребление энергии разными моделями духовых шкафов				Аксессуары в зависимости от модели	
Нижний нагрев	1200 Ватт	Внутренний нагрев	1900 Ватт	Синхромотор	4 Ватт
Верхний нагрев	1000 Ватт	Общий нагрев гриля	1000+1900 Ватт	Задний мотор	25 Ватт
Освещение дух. шкафа	15 Ватт	Циркулир. нагрев	2100 Ватт	Верхний мотор	15Ватт

СВЕТОВЫЕ ИНДИКАТОРЫ

Световые индикаторы расположены над панелью управления. Лампочка загорается и горит до тех пор, пока духовой шкаф разогревается до установленной температуры. Когда лампочка погаснет, это будет знаком, что духовой шкаф разогрелся до необходимой температуры. В случае охлаждения духового шкафа также загорается световой сигнал. Также в духовом шкафу есть внутренний свет, который загорается при включении любой функции духового шкафа.

УСТАНОВКА ДУХОВОГО ШКАФА

ВНИМАНИЕ: Перед установкой или техническим обслуживанием обязательно отключите духовой шкаф от электричества!

Установка устройства должна проводиться согласно инструкции и только квалифицированными специалистами.

Производитель не несет ответственности за любые повреждения, нанесенные людям, животным, предметам вследствие неправильной установки устройства.

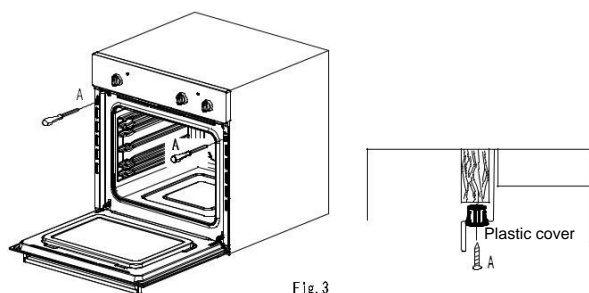

Fig. 3

Установка духового шкафа в нишу

- Установите духовой шкаф в нишу (под рабочей поверхностью или над другим устройством) и вставьте винты и пластиковые крышки в 2 отверстия, которые Вы увидите при открытии двери.
- Для наиболее эффективной циркуляции воздуха духовой шкаф должен быть установлен согласно габаритам, показанным на следующей странице.
- Уберите заднюю панель ниши для обеспечения достаточной циркуляции воздуха. Обратите внимание, что между задней стенкой и устройством должно быть расстояние как минимум 70 мм.

ВНИМАНИЕ: если духовой шкаф должен быть подстроен под варочную поверхность, внимательно следуйте инструкциям к варочной поверхности.

ВАЖНО

- Во время работы устройство нагревается, поэтому избегайте прикосновений к нагревательным элементам внутри духового шкафа.
- Убедитесь, что дети не находятся рядом с духовым шкафом во время и после окончания его работы, т.к. внешние части духового шкафа тоже нагреваются при его работе.
- Не используйте абразивные чистящие средства и металлические скребки для чистки дверцы духового шкафа, т.к. они могут поцарапать ее и привести к разрушению стекла.

Для встраиваемых духовых шкафов ниша должна быть правильного типа.

Стенки прилегающей кухонной мебели должны быть устойчивы к высоким температурам. Например, если прилегающая кухонная мебель облицована деревом, то она должна выдерживать температуру 120°C.

Обратите внимание, что после установки устройство не должно соприкасаться с электрическими частями.

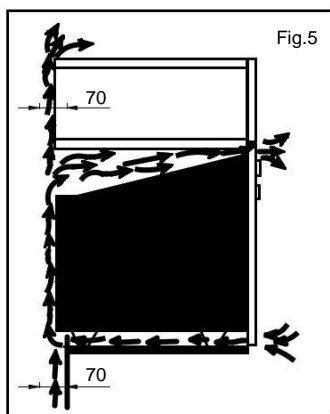
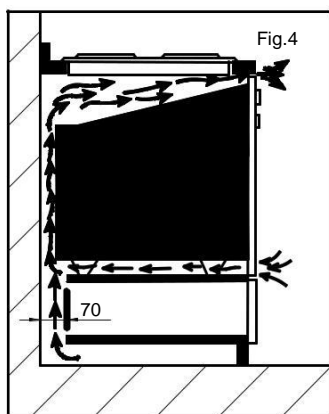

Если Вы собираетесь поменять лампочку внутри устройства, убедитесь, что духовой шкаф отключен от электропитания, чтобы избежать удара током.

ПОДКЛЮЧЕНИЕ К ЭЛЕКТРИЧЕСТВУ

ПОДКЛЮЧЕНИЕ ДУХОВОГО ШКАФА К ЭЛЕКТРИЧЕСТВУ ДОЛЖНО ПРОВОДИТЬСЯ ТОЛЬКО КВАЛИФИЦИРОВАННЫМИ СПЕЦИАЛИСТАМИ И СОГЛАСНО ДЕЙСТВУЮЩИМ ПРАВИЛАМ.

ВНИМАНИЕ: НЕОБХОДИМО ЗАЗЕМЛИТЬ ДУХОВОЙ ШКАФ

- Перед подключением проверьте, что класс мощности в сети и в устройстве подходят друг другу.

Информацию о максимально разрешённой мощности для устройства Вы можете найти в табличке спецификации.

- После установки электрическая вилка должна быть доступна. Вставьте вилку в розетку с заземлением.

- Если устройство поставлено с проводом питания, но без электрической вилки, то подключите духовой шкаф к стационарной проводке согласно следующим шагам:

- Желто/зеленый заземляющий провод, который подключается к терминалу, должен быть примерно на 10мм длиннее других проводов; «синий» провод должен быть подключен к терминалу N.

«Черный, коричневый, красный» провода должны быть подключены к терминалу L. Подключение к сети может быть также осуществлено размещением двухполюсного переключателя с минимальным расстоянием между контактами в 3 мм.

Желто/зеленый заземляющий провод не должен контролироваться выключателем.

Вы должны расположить духовой шкаф таким образом, чтобы розетка или двухполюсный выключатель были доступны.

ВАЖНО:

Расположите кабель так, чтобы он никогда не контактировал с температурой выше 50°C.

- Электрическая безопасность может быть гарантирована только если устройство верно подключено к электричеству и заземлено.

- Производитель не несет ответственности за любой вред, причиненный людям или предметам из-за отсутствия заземления.

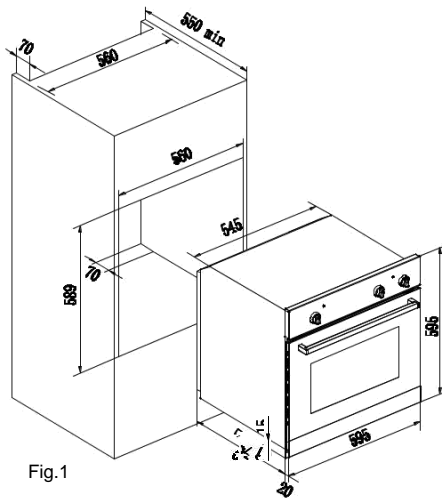

Fig.1

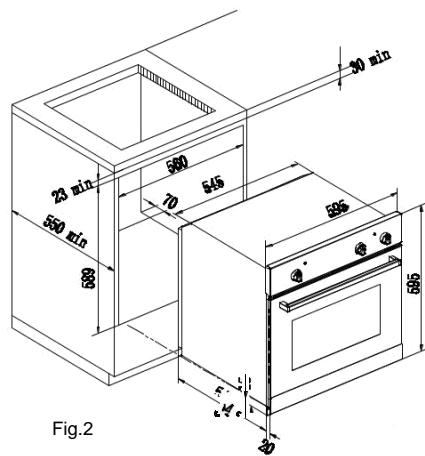

Fig.2

FITTING DIMENSIONS

General tolerance for fitting dimension:

Width: $560 \pm 1,5$ mm

Height: $589 \pm 0,2,5$ mm

N.B.: ENCASTREMENT POUR PLAQUES A GAZ MOD. (...32..P.....) POLYVALENTES

N.B.: BUILDING-IN FOR GAS HOBS MOD. (...32..P.....) POLYVALENTS

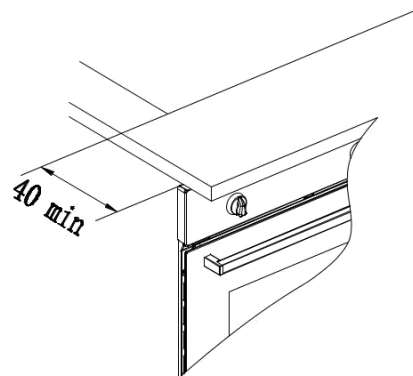

МУЛЬТИФУНКЦИОНАЛЬНЫЙ ДУХОВОЙ ШКАФ

ПАНЕЛЬ УПРАВЛЕНИЯ

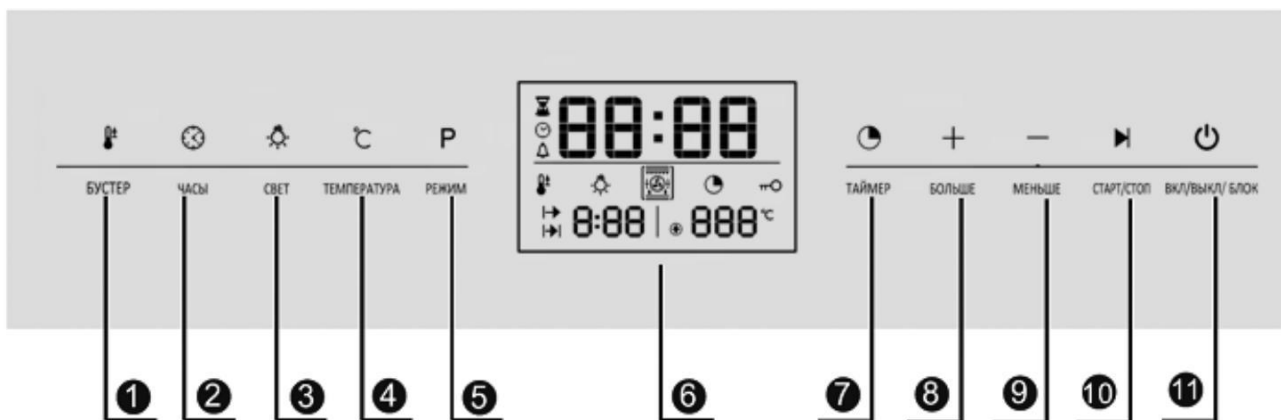



- 1 Быстрый нагрев
- 2 Установка времени
- 3 Свет
- 4 Температура
- 5 Режим
- 6 Дисплей
- 7 Таймер
- 8 Кнопка больше
- 9 Кнопка уменьшения
- 10 Старт/Пауза
- 11 Вкл/Выкл/Блок

6 ОПИСАНИЕ ЖК-ДИСПЛЕЯ(LED touch buttons)



ИНФОРМАЦИЯ ПО ЭКСПЛУАТАЦИИ



1. Кнопка ВКЛ/ВЫКЛ/БЛОК

Нажмите кнопку  в любой момент работы духового шкафа, и устройство перейдет в режим остановки приготовления блюда. На дисплее будет отражаться текущее время, ЖК-дисплей будет активен. Нажмите опять кнопку , ЖК-дисплей выключится, на панели будет отображаться только текущее время.



10:00

2. Режим P

Нажмите на  для переключения между разными функциями приготовления блюд. Затем нажмите кнопку Старт/Стоп  для запуска выбранной функции. Если Вы не будете нажимать на кнопку Старт/Стоп  в течение 10 секунд, то раздастся звуковой сигнал, и произойдет выход из выбранной функции приготовления блюд.

Если Вы нажмете на кнопку Старт/Стоп  во время приготовления блюда, то раздастся звуковой сигнал через 10 секунд после нажатия, и приготовления блюда будет поставлено на паузу.

Список функций приготовления блюд представлен ниже:

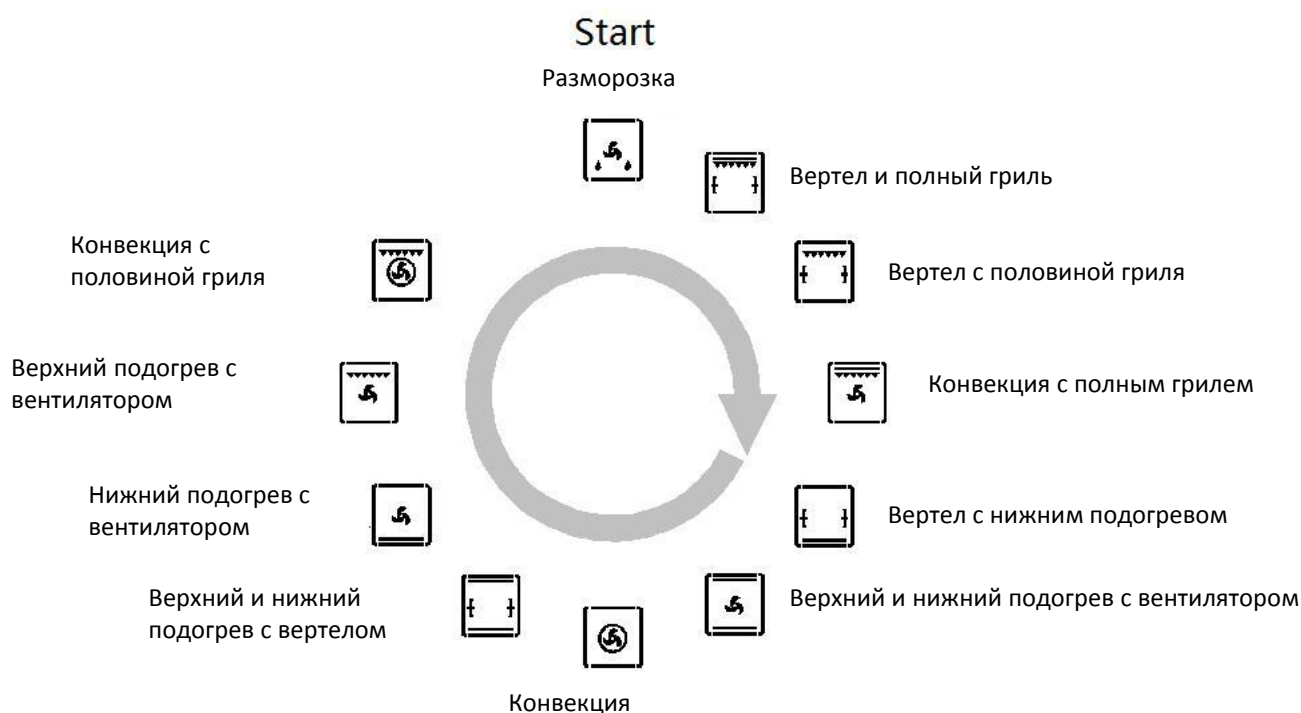

3. Старт/Стоп

Во время работы любого режима приготовления блюда при нажатии кнопки Старт/Стоп  Вы запустите или поставите на паузу готовку блюда.

Пример: Для переключения с функции вертела на нижний и верхний обогрев установите температуру с установленной ранее 155°C на 200°C, текущее время 10:00, время приготовления 03:30.







Показывает текущую температуру

Нажмите кнопку , поставьте на паузу приготовление блюда. Таким образом Вы остановите обратный отсчет оставшегося времени готовки, иконка разогрева не будет показываться, Установленная температура будет отражаться. На дисплее будет отражаться следующее:



Показывает установленную температуру





4. Будильник

Будильник невозможно установить во время работы функции приготовления пищи. Нажмите  для выбора режима будильника, загорится значок , оставшееся время готовки будет показывать "0:00", нажмите ,  для установки будильника.



Например, будильник, установленный на 35 мин, показан ниже:





Когда установленное время на будильнике истекает, раздаётся сигнал в течение 90 сек, и значок  загорается.

Нажмите любую из кнопок: "", ",   для установки звукового сигнала.

5. Таймер

Зона оставшегося времени готовки показывает текущее время, время для будильника, время приготовления пищи, предустановленное время для разных статусов. Установите время с помощью кнопок $+$ / $-$, , , .

6. Текущее время



Текущее время устанавливается на дисплее духового шкафа, только когда не работает режим приготовления пищи. Нажмите кнопку  дважды, загорится значок , и можно будет установить время с помощью кнопок $+$, $-$. Нажмите на кнопку  для подтверждения установленного времени.

Пример: установленное время 10:00 показывается на дисплее следующим образом:





ПОМНИТЕ: После каждого отключения духового шкафа от электросети необходимо устанавливать текущее время заново.

7. Время приготовления пищи (устанавливается между 0:01 ~9:59)

Нажмите кнопку  для установки времени приготовления пищи. Загорится символ , нажимайте кнопки $+$ / $-$ для корректировки желаемого времени приготовления пищи. Желаемое время приготовления пищи зафиксируется автоматически, если Вы не будете нажимать на кнопки 5 секунд. Или нажмите на  для подтверждения выбранного времени. Когда время приготовления завершится, сигнал будет звучать 6 раз.

8. Предварительная установка времени приготовления пищи (устанавливается между 0:01 ~9:59)

Установите время приготовления пищи, потом включите функцию предварительной установки времени приготовления, нажав на кнопку . Загорится значок предварительно установленного времени , также предустановленное время «0:00». Установите предварительное время приготовления с помощью кнопок $+$ / $-$. Время будет установлено автоматически через 5 секунд, если Вы не будете нажимать на кнопки. Или Вы можете нажать на кнопку  для мгновенного подтверждения установленного времени.

Например: Если установлено время готовки «2:30», а предварительное время приготовления «1:30», то на дисплее будет отражено следующее:



Оставшееся время приготовления начнет отсчет с 1:30, когда отсчет подойдет к концу, духовой шкаф начнет работать.

Оставшееся время приготовления показывает 2:30, температура показывается актуальная.





Вы можете отменить предварительную установку приготовления пищи путем установления времени на 0:00. Это действие зафиксируется автоматически через 5 секунд или после нажатия кнопки .

9. Температура



При разогреве духового шкафа показывается текущая температура.

При разогреве духового шкафа загорается символ .



При функции размораживания показывается только установленная температура. Если у Вас работает другая функция, нажмите на  в течение 10 секунд и дисплей покажет текущую температуру вместо установленной температуры. Нажмите заново на кнопку , и будет показана температура.

10. Установка температуры

После выбора нужной программы приготовления пищи с помощью кнопки **P**, Вы можете установить время приготовления с помощью кнопок

 / .

Во время приготовления пищи нажмите на кнопку , затем можете устанавливать температуру с помощью кнопок

 / .

11. Быстрый нагрев

Вы можете устанавливать быстрый нагрев, когда духовой шкаф разогрет выше 100°C только в трех функциях –

Верхний и нижний нагрев с вентилятором, Конвекция, Верхний и нижний разогрев с вертелом. Нажмите на  для ускорения разогрева.

12. Защита детей

В любое время нажмите и удерживайте в течение 5 секунд кнопку , духовой шкаф заблокируется автоматически.

При повторном нажатии в течение 5 секунд кнопки  Вы разблокируете функцию защиты детей.

13. Размораживание

При данной функции температура не показывается.

Правила ухода за духовым шкафом

Данное устройство предназначено только для использования внутри помещения!

Важно: Отключите Ваш духовой шкаф от электросети перед его чисткой или техническим обслуживанием!

Для поддержания хорошего рабочего состояния Вашего духового шкафа в течение долгого времени, необходимо регулярно его чистить:

Не используйте пароочистители для чистки духового шкафа.

В целях защиты от удара током не помещайте провод, штепсель в воду или другую жидкость!

Не приступайте к чистке устройства, пока оно полностью не остыло. Внутренняя и внешняя части духового шкафа лучше мыть мягкой тканью, когда духовой шкаф полностью остынет.

Все аксессуары необходимо мыть в горячей воде или в посудомоечной машине, затем вытереть бумажным полотенцем.

Если Вы используете духовой шкаф в течение долгого периода времени, может образовываться конденсат. Вытрите его с помощью мягкой ткани.

По периметру передней стенки духового шкафа располагается резиновый уплотнитель, который обеспечивает правильную работу устройства. Регулярно проверяйте состояние данного уплотнителя. Если потребуется, почистите его с помощью не абразивных средств. Если резиновый уплотнитель будет поврежден, обратитесь в Сервисный центр.

Никогда не кладите на нижний уровень духового шкафа фольгу, т.к. она может помешать правильной работе духового шкафа и даже повредить эмаль.

Чистите стеклянную дверцу с помощью мягкой ткани, а затем высушите ее, протерев сухой тканью.

Не используйте абразивные средства и металлические скребки для чистки стекла духового шкафа, т.к. это может спровоцировать появление царапин и, соответственно, повреждения стекла.

Замена лампочки в духовом шкафу

Отключите духовой шкаф от электросети!

Снимите защитное стекло с лампочки;

Отвинтите старую лампочку и замените ее новой, устойчивой к высоким температурам (300°C). Характеристики лампочки должны быть следующими:

:

- Напряжение: AC220В-240В
- Мощность в ваттах: 15Вт
- Патрон: E 14

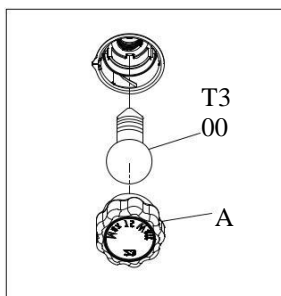

Поставьте стекло на место, подключите устройство к электросети.

ВНИМАНИЕ: Убедитесь, что устройство отключено от электричества перед заменой лампочки для того, чтобы избежать удара током.

Предупреждение: Не используйте устройство, если у него поврежден провод или разъем. Также не стоит пользоваться духовым шкафом после того, как он начал плохо работать или после различных повреждений. Во всех перечисленных случаях обратитесь за помощью в авторизированный сервисный центр.

ПОЛЕЗНАЯ ИНФОРМАЦИЯ ДЛЯ ПРИГОТОВЛЕНИЯ ПИЩИ

ОШИБКИ	ПРИЧИНЫ	КАК ИСПРАВИТЬ ОШИБКИ
Верхняя часть блюда покрылась корочкой, а нижняя часть не пропеклась	Не достаточно жара в нижней части духового шкафа	<ul style="list-style-type: none"> - Используйте естественное расположение конвекции - Используйте более глубокий противень - Уменьшите температуру - Расположите пирог на нижнюю позицию
Нижняя часть темнее верхней	Чрезмерный жар в нижней части духового шкафа	<ul style="list-style-type: none"> - Используйте естественное расположение конвекции - Используйте менее глубокий противень - Уменьшите температуру - Расположите пирог на более высокую позицию
Снаружи блюдо готово, а внутри сырое	Слишком высокая температура	<ul style="list-style-type: none"> - Уменьшите температуру и увеличьте время готовки
Снаружи блюдо слишком сухое	Слишком низкая температура	<ul style="list-style-type: none"> - Увеличьте температуру и уменьшите время готовки

Советы по безопасности

Во время работы духового шкафа его дверца и внешние части становятся горячими. Убедитесь, что дети не будут прикасаться к духовому шкафу.

Данное устройство не предназначено для использования детьми и людьми с ограниченными возможностями.

Внимательно следите за детьми и убедитесь, что они не принимают устройство за игрушку.

Для обеспечения безопасности детей мы советуем приобрести специальные аксессуары в наших авторизированных сервисных центрах. При заказе, пожалуйста, называйте код ВАВ и затем модель духового шкафа. Модель духового шкафа вы сможете найти на технической табличке устройства, расположенном на передней части устройства при открытой дверце.

Установка/снятие дверцы духового шкафа

Для облегчения процесса очистки внутри духового шкафа Вы можете снять дверцу. (рис.

11):

Откройте дверцу полностью и поднимите два рычага «В» (рис. 11-1);

Теперь, легонько приподнимая дверь, Вы можете снять ее, вытягивая скобки «А», как показано на рисунке 11-2.

Для обратной установки дверцы:

Держите дверцу в вертикальном положении, вставьте две скобки «А» в отделения для них.

Убедитесь, что гнездо «D» надежно закрепилось в специальном разьеме (медленно подвигайте дверцу вперед и назад);

Оставьте дверцу открытой, отсоедините 2 рычага «В» и закройте дверь.



Рис.11-1



Рис.11-2

Инструкции по снятию стеклянной дверцы

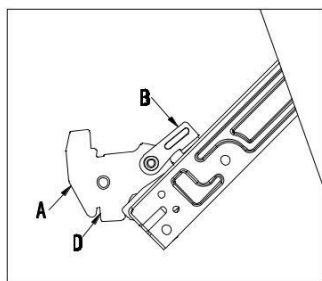
Дверца духового шкафа сделана из 3 панелей стекла, и сверху и снизу есть отверстия. Когда духовой шкаф работает, то горячий воздух выходит через дверцу для того, чтобы панель не нагревалась. Если между стеклянными панелями скопился конденсат, Вы можете снять дверцу, чтобы почистить ее.

Снимите дверцу, как было описано выше, и положите ее на безопасную поверхность (например, на стол, накрытый тканью), чтобы предотвратить появление царапин. Ручка двери должна находиться на одном уровне со столом. Убедитесь, что стеклянная дверь лежит на ровной поверхности, чтобы в процессе чистки не причинить ей какой-либо вред.

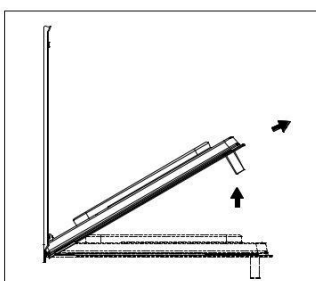
1. Нажмите на кнопку на левой и правой частях дверцы, извлеките верхнюю планку (Рис.1)
2. Медленно вытащите внутреннее стекло (Рис.2)
3. Ослабьте зажимы. (Рис.3)
4. Вытащите среднее стекло. (Рис.4)

Очистите стеклянные панели и другие части дверцы с помощью мягкой микрофибры или с помощью спонжа и горячей воды с маленьким количеством чистящего средства. Протрите все части сухой тканью.



Рис.1



Рис.2

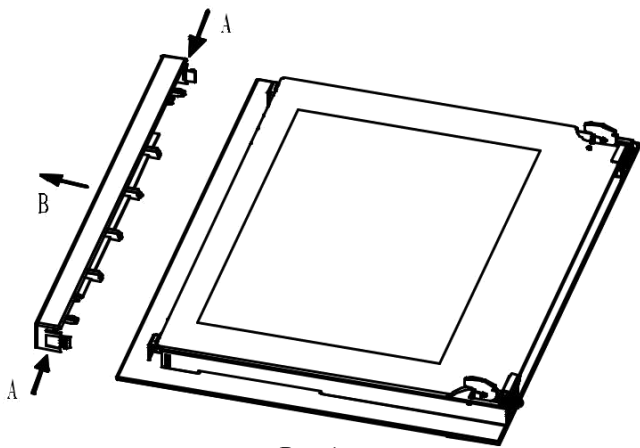

Рис.3

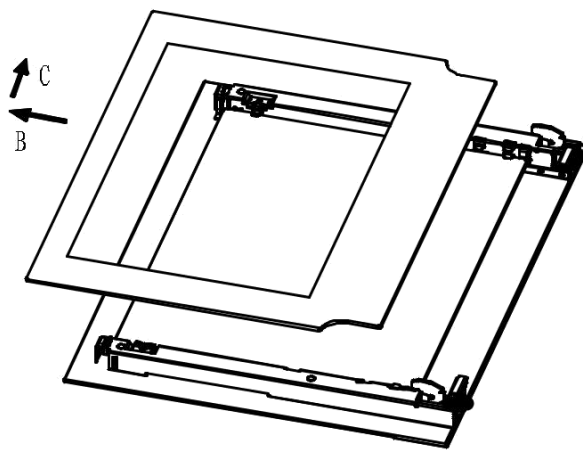

Рис.4

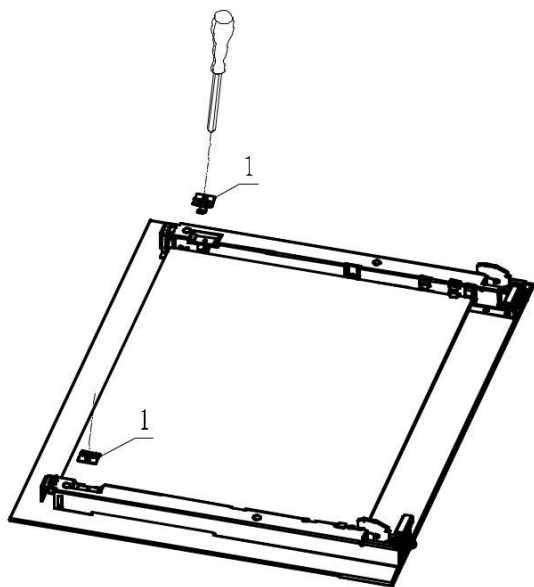

Данное устройство нельзя выбрасывать на обычные места для сбора мусора. Для утилизации духового шкафа необходимо отправить его в авторизованный центр по утилизации электрических и электронных устройств. Благодаря утилизации Вы помогаете сохранить природные ресурсы.

Важно: если Вы решили больше не пользоваться духовым шкафом, необходимо после отсоединения устройства от электропитания отрезать кабель. Внимательно следите за духовым шкафом в присутствии детей.

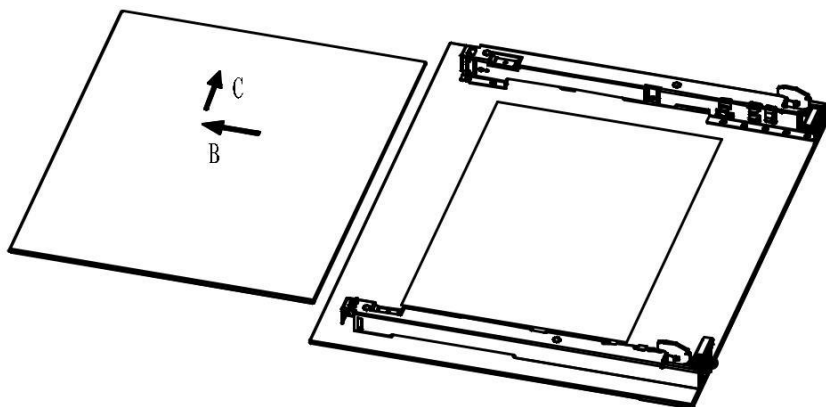
Импортер: Общество с ограниченной ответственностью «ЭЛЕКОМ». 119530, Российская Федерация, город Москва, Очаковское шоссе, дом 36, помещение 8., elekom_ooo@mail.ru.

Изготовитель: «Зигмунд энд Штайн ГмбХ» ГЕРМАНИЯ, Грассен штр.5, 40213, Дюссельдорф.

Дата производства указана на упаковке.